

17 861 888













- Ausladung 146 mm
 - starrer, temperaturisolierter Auslauf
 - Laminarstrahl
 - Armaturenhöhe 288 mm
 - Höhe bis Laminarstrahlregler 180 mm
 - Bohrungsdurchmesser 35 mm
 - Bereitstellung von bis zu 93 °C gefiltertem, heißem Wasser
 - Bereitstellung von gefiltertem, kaltem Wasser
 - Durchfluss max. 2 l/min bei 3 bar Fließdruck
 - anschlussfertige Steuerungseinheit für Wandmontage (137 x 159 x 60 mm)
 - elektronisches Magnetventil
 - Steckernetzteil 100-230 V, 50-60 Hz, 18 W inkl. länderspezifischem Adapter-Set
 - bleifrei
 - Auslaufhülse nicht demontierbar.
 - Dieses Produkt leistet einen Beitrag zur Erfüllung der Vorgaben von nachhaltigen Gebäudezertifizierungen, z.B. LEED®, BREEAM®, DGNB
- Für die einwandfreie Funktion des HOT & COLD WATER DISPENSERS in Verbindung mit Heißwassertank und Filter ist ein Mindestfließdruck von 3 bar notwendig. Zudem muss die Installation über einem Küchenbecken erfolgen. Alle 6 Monate ist ein Wechsel der Filterkartusche erforderlich. Bitte beachten Sie die weiteren Hinweise in der Montageanleitung. Detaillierte Planungshinweise und technische Daten finden Sie unter www.dornbracht.com/professional**

Für die einwandfreie Funktion des HOT & COLD WATER DISPENSERS in Verbindung mit Heißwassertank und Filter ist ein Mindestfließdruck von 3 bar notwendig.

Zudem muss die Installation über einem Küchenbecken erfolgen.

Alle 6 Monate ist ein Wechsel der Filterkartusche erforderlich. Bitte beachten Sie die weiteren Hinweise in der Montageanleitung.

Detaillierte Planungshinweise und technische Daten finden Sie unter www.dornbracht.com/professional

| | | |
|---|----------------------------------|---------------|
|  | Chrom | 17 861 888-00 |
|  | Platin gebürstet | 17 861 888-06 |
|  | Platin | 17 861 888-08 |
|  | Messing (23kt Gold) | 17 861 888-09 |
|  | Dark Chrome | 17 861 888-19 |
|  | Messing gebürstet (23kt Gold) | 17 861 888-28 |
|  | Schwarz matt | 17 861 888-33 |
|  | Champagne gebürstet (22kt Gold) | 17 861 888-46 |
|  | Champagne (22kt Gold) | 17 861 888-47 |
|  | Chrom gebürstet (Edelstahl-Look) | 17 861 888-93 |
|  | Dark Platin gebürstet | 17 861 888-99 |

Benötigtes Zubehör



Heißwassertank inkl. Filter - 12 892 970 90

17 861 888

mm [inches]

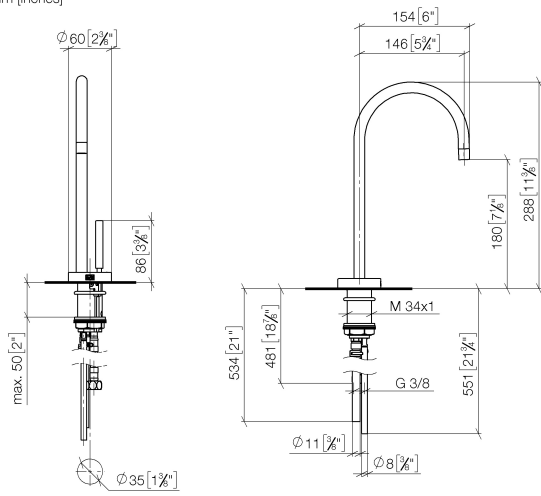

Durchflussdiagramm

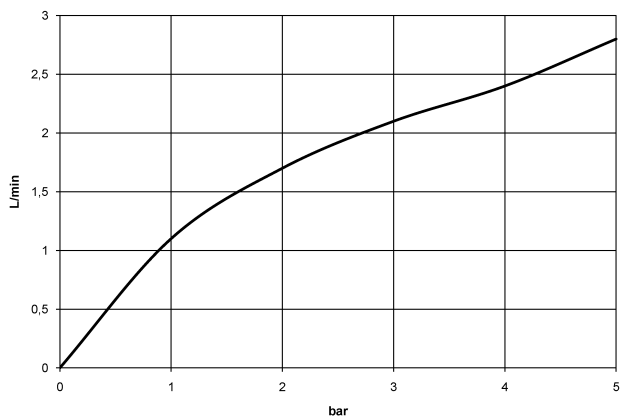

Zertifikate

IAPMO_4976 (5). IAPMO_N-4976. GDV_0400297. LGA_28297. IAPMO_6397.

17 861 888



Ersatzteilstückliste

| Nr. | Artikelnummer | Benennung | Verbaumenge | Lieferzeit |
|-----|--------------------|-----------------|-------------|------------|
| 1 | 90 17 85 100 06-00 | Armatur | 1 | 10 |
| 2 | 90 30 04 067 00 90 | Schlauch | 1 | 2 |
| 3 | 90 10 01 048 00 90 | Elektrozubehoer | 1 | 2 |
| 4 | 04 10 01 050 00 90 | Netzteil | 1 | 60 |
| 5 | 12 866 970 90 | Adapter | 1 | 2 |
| 6 | 90 11 11 064 01 90 | Elektrozubehoer | 1 | 2 |
| 7 | 90 24 04 291 00 90 | Einsatz | 1 | 2 |
| 8 | 09 24 04 293 90 | Nippel | 1 | 2 |
| 9 | 09 16 01 045 90 | Ring | 1 | 2 |